



使用說明

操作前，請先仔細閱讀本說明書，並請妥善保存，
以備日後參考之用。

KF-188

目錄

安全及警告資訊	2	清潔和保養	11
首次使用和安裝	6	有用提示和貼士	12
設備描述	8	發現並排除故障	15
控制面板	9	丟棄設備	17
使用您的設備	10		

⚠ 安全及警告資訊

為保障安全及正確使用本設備，請在安裝以及首次使用前仔細閱讀此用戶手冊，包括其中所包含的提示與警告。為防止發生不必要的故障及意外，所有使用該設備的人員應熟知設備的操作特性與安全事項。保存該說明書，設備轉移或出售時應一併帶有說明書，以便在產品使用壽命期內任何使用者都能瞭解其使用注意事項及安全規則。為保障生命及財產安全，應採取說明中所規定的預防措施，設備製造商對因疏忽所造成的損害不承擔責任。

針對兒童及其他易受傷害人士的安全措施

- 本設備可供 8 歲以上兒童，身體感官或精神功能有缺陷的人士，以及可供缺乏經驗與知識的人士使用；但此類人士的使用應有監護，並應給予他們指導，使其懂得如何以安全的方式使用該設備，並瞭解所涉及的危險。該設備不應作為兒童玩具。在沒有監護的情況下，設備的清潔與維護不應由兒童實施。
- 設備的包裝應遠離兒童，以防發生窒息危險。
- 如果您不再使用設備，請從插座上拔出插頭，切斷連接電纜（盡可能從最靠近設備處切斷），並拆除設備門，以防兒童在玩耍時遭遇電擊或將自己關在設備內。

如果您用帶有磁性密封門的設備替換帶有彈簧鎖（門門）門或蓋子的老式設備時，確保您在丟棄舊設備時已使彈簧鎖無法再發揮功能。該措施將使舊設備不會再對兒童構成危險。

一般安全性

- 警告——該設備供家庭及以下類似場所中使用：
 - 商場、辦公室，以及其它工作場所的員工廚房；
 - 農舍中，以及供賓館、汽車旅館及其它居所中的客人使用；
 - 住宿加早餐式場所中；
 - 餐飲及類似的非零售場所中使用；
- 警告——禁止在該設備中貯存爆炸性物質，例如有可燃性推進劑的噴霧罐
- 警告——如果電源線有損壞，應由製造商、製造商的服務代理人，或者類似的有資質人士更換電源線，以防止發生危險。
- 警告——應保證設備外罩或內置裝置的通風口不被阻擋。
- 警告——應使用製造商推薦的除霜方式，禁止用機械裝置或其它手段加快除霜過程。

- 警告——不應損壞製冷回路。
- 警告——設備的食品貯存區格內不應使用電氣裝置，製造商推薦的裝置除外。
- 警告——製冷劑及隔離氣體具有可燃性。在丟棄設備時，應只丟棄在獲得授權的廢物處置中心。禁止暴露在火焰中。

製冷劑

設備的製冷回路中含有製冷劑異丁烯（R600a），這是一種具有高環境相容性的天然氣體，但具有可燃性。設備運輸及安裝過程中應確保不損壞製冷回路中的元件。製冷劑（R600a）具有可燃性。

火災危險

如果製冷回路遭到損壞：

- 應禁止產生明火，遠離火源；
 - 對放置設備的房間進行徹底通風。
- 以任何方式變更產品規格或更改產品都存在危險性。電源線的任何損壞會導致短路、火災，和/或電擊事故。

電氣安全

- 嚴禁接長電源線。
- 確保電源插頭未被壓壞或損壞。
被壓壞或損壞的插頭可能會產生過熱現象並引起火災。
- 確信您可以夠到設備的主電源插頭。
- 禁止拖拽主電源線。
- 如果插座插頭有鬆動，不要插入插頭。存在電擊或火災危險。
- 您一定不要在內部照明燈無外罩的情況下操作設備。

此雪櫃只能在220—240V/50Hz的單相交流電源下使用。如果使用者使用區域的電壓波動超出以上規定值，為安全起見，請為設備使用大於350W 的交流自動電壓穩壓器。該雪櫃必須使用專用的電源插座，而不是其它電器設備的通用插座。雪櫃的電源插頭必須與帶接地線的插座相配。

日常使用

- 禁止在設備中貯存可燃性氣體或液體。這有產生爆炸的危險。
- 禁止在設備內操作任何電氣裝置（例如，電動雪糕製作器，攪拌器等）。
- 切斷電源時要從主插座上拔出插頭，禁止拖拉電源線。

- 禁止將發熱物品放置在該設備的塑膠零件附近。
- 預先包裝急凍食品的貯存應符合急凍食品製作商的指令。
- 設備製造商關於貯藏方面的推薦應嚴格遵循。參見相關的貯藏指令。
- 禁止在急凍室內貯藏碳酸飲料或泡沫飲料，這會使容器產生壓力，從而對設備造成損害。
- 直接食用來自急凍室的急凍食物可能會引起冰霜灼傷。
- 禁止將設備放置在直射陽光下。
- 燃燒的蠟燭燈具，以及其它有明火的東西應遠離設備，以防止設備產生燃燒。
- 此設備適用於按此設備說明書中的規定在普通家庭環境中貯藏食品 and/或飲料。該設備有一定的重量。移動設備時請小心。
- 如果您的手潮濕，不要移動或接觸雪櫃中的物品，這可能會引起皮膚擦傷或者冰霜灼傷/凍斑。
- 禁止將基座、抽屜、門等立放，或將其作為底座。
- 嚴禁將已融化的急凍食品再次急凍。

- 不要直接食用來自雪櫃的冰棒或冰塊，這可能會對口腔及嘴唇造成冰霜灼燒。

警告！

保養與清潔

- 維護前，請關掉設備，並從主插座上拔掉電源主插頭。
- 禁止用金屬物品、蒸汽清洗裝置、醚油、有機溶劑或者擦洗劑清潔該設備。
- 禁止用尖銳物品從設備中去除冰霜。請使用塑膠刮刀。

安裝重要事項

- 設備電氣連接應小心，應遵循本手冊中的指令。
- 拆開設備包裝。並檢查是否設備有損壞。如果有損壞，不要連接設備。應立即向銷售方報告損壞情況。此種情況下應保留設備的包裝。
- 建議在連接設備前讓設備放置至少 4 小時，以便讓油流回壓縮機中。
- 設備周圍應有充分的空氣迴圈，否則會造成設備過熱。遵循相關的安裝指令以獲得充足的通風。

- 在可能的情況下，產品背面不要太靠近牆體，以避免碰到或接觸到發熱部件（壓縮機，冷凝器），防止發生火災危險，請遵循相關的安裝指令。
- 嚴禁將設備放置在靠近散熱器或炊具的位置。設備安裝後，應保證可以夠到主插頭。

服務

- 所有設備電氣方面的工作應由合格的電工或勝任的人士來實施。
- 該產品的服務必須由已獲得授權的服務中心實施，只能使用真實的備件。

首次使用和安裝

在首次使用設備前，用溫水及中性肥皂水清洗雪櫃內部及所有內部配件，以便去除全新產品所具有的典型氣味，然後充分乾燥。

重要事項！ 不要使用洗滌劑或研磨粉，因為它們會損傷面層。

重要事項！ 有必要讓雪櫃周圍有良好的通風，這有助於散熱，降低能源消耗並獲得高效率。因此，雪櫃四周應有足夠的淨空。

注意！

為了正確安裝，雪櫃必須放置在堅硬材料的水平表面上，該表面與地板的其餘部分高度相同。該表面應足夠堅固，以支撐滿載的雪櫃。

滾輪不是腳輪，只能用於向前或向後移動。把雪櫃水平移動可能會損壞地板和滾輪。

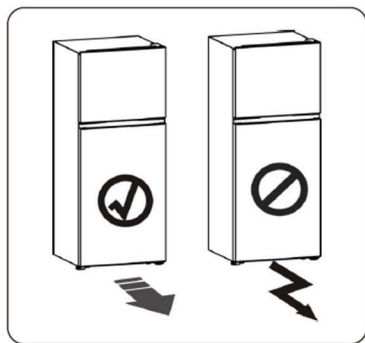

設備通風

建議雪櫃的背面與牆體之間有50mm間隙，雪櫃二個側面至少應有50mm間隙，頂部應有超過100mm間隙，前端的空間應能使雪櫃門呈125度開啟。

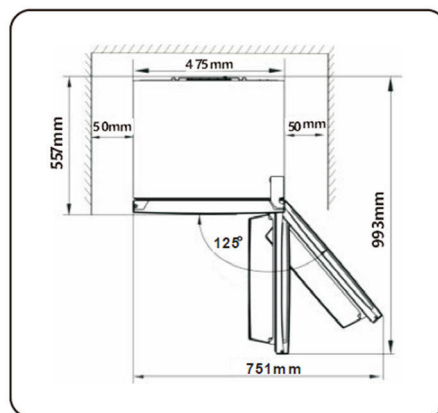
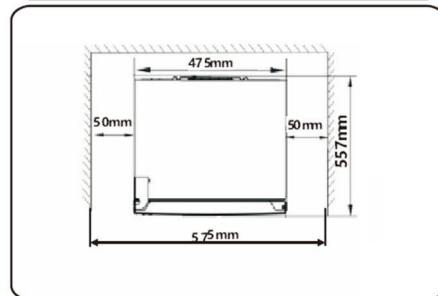
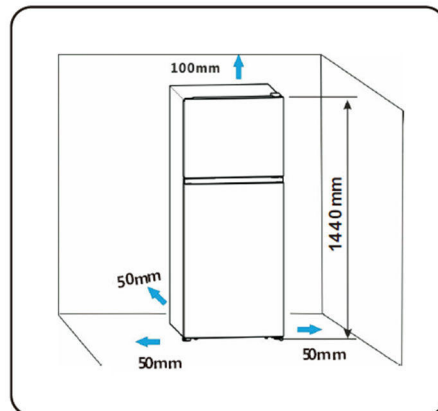

安裝位置

警告! 安裝前，仔細閱讀說明，以保證您的安全，以及正確操作設備。

- 設備的安置應遠離熱源，例如火爐、散熱器、直射陽光等。
- 相應類別產品的最佳表現及安全性能需要有正確的室內溫度，請參考定額牌中的規定。

Climate class	Ambient temperature
SN	+10°C to +32°C
N	+16°C to +32°C
ST	+16°C to +38°C
T	+16°C to +43°C

調平設備

為使設備後部下部充分調平和空氣流通，可能需要調整底部支腳。您可以用手或合適的扳手手動調整

要使門自動關閉，請將設備頂部向後傾斜10-15mm。

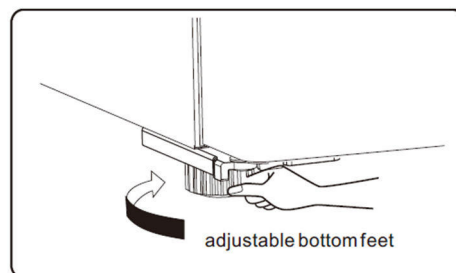
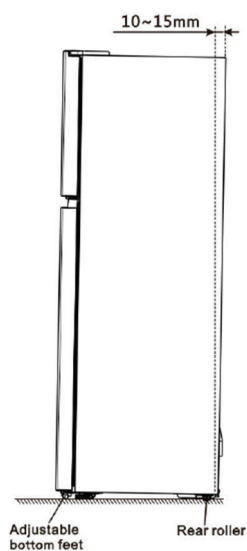

設備描述

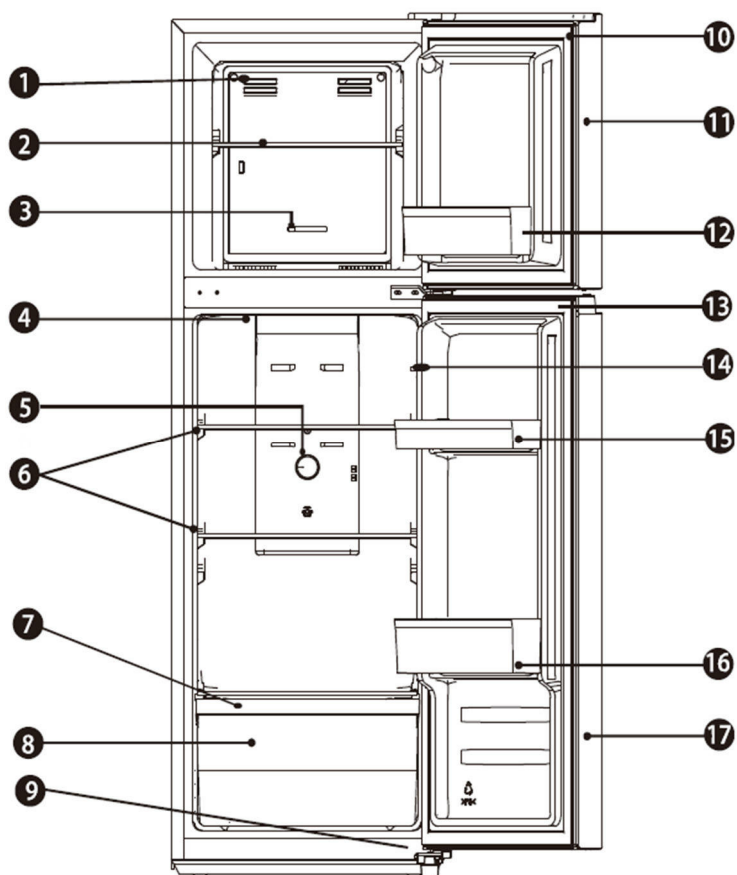



1. 急凍室風道	9. 可調節底腳
2. 急凍室層架	10. 急凍室門封
3. 急凍室溫度控制	11. 急凍室門
4. 冷藏室風道	12. 急凍室門擱架
5. 冷藏室溫度控制	13. 冷藏室門封
6. 冷藏室層架	14. 門開關
7. 果菜盒蓋	15. 冷藏室上門擱架
8. 果菜盒	16. 冷藏室下門擱架
	17. 冷藏室門

注意!

因為我們的產品不斷更新，您的雪櫃可能會與此說明手冊的內容有微小的差別，但產品功能與使用方法保持一致。

控制面板

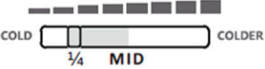
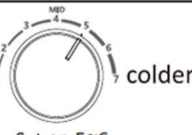
使用前請仔細閱讀溫度調節方法，雪櫃的間室溫度可以通過控制台進行調節。通常使用雪櫃，將調節器置於中間位置。如果需要，請參閱以下方法：

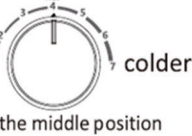
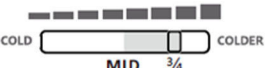
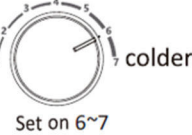
溫度設定建議		
條件	急凍室	冷藏室
夏天 (高於32度)	 <p>設定在距離左邊1/4左右， 制冰時設定在中間位置</p>	 <p>Set on 5~6</p>
常溫	 <p>設定在中間位置</p>	 <p>Set on the middle position</p>
冬天 (低於12度)	 <p>設定在距離左邊3/4左右</p>	 <p>Set on 6~7</p>

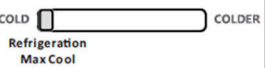
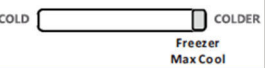
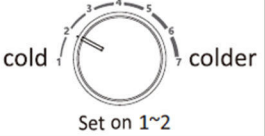
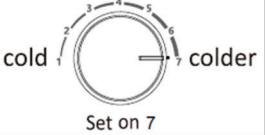
不建議的溫度設定		
間室	設定	效果
急凍室		可能會導致急凍室溫度升高。
急凍室		可能會導致冷藏室溫度升高。
冷藏室	 <p>Set on 1~2</p>	可能會導致急凍室溫度升高。
冷藏室	 <p>Set on 7</p>	可能會導致更多的能耗。

重要！

不要將太多食物直接放在雪櫃隔間風道蓋中溫度感測器部件的出風口上，因為會影響設備的正常工作

使用您的設備

一般情況下，您的設備包含“設備描述中”表述的配件，利用這份說明書，您就能以正確的方法使用它們。

門擱架

- 門擱架適合貯存蛋類，罐裝液體瓶裝飲料，以及包裝食品等。門擱架上不要放置太多重物。
- 下門上的小擱架可以根據您的要求放置在不同的高度。請先將食物從架子上拿出來，然後再垂直提起重新定位。

雪櫃內部層架

- 雪櫃內部有架子，架子可以取出來清潔。

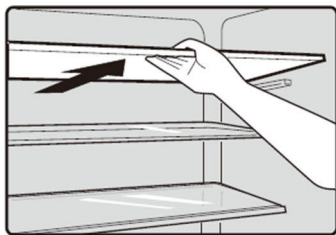

- 果菜盒適合蔬菜、水果等的保鮮。

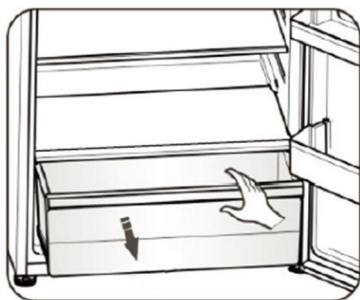

急凍室

急凍室適用於儲存需要急凍的食物，如肉、冰等。

小心！ 安裝深托架時不要關閉雪櫃門，否則會損壞本機。

確保飲料瓶放在雪櫃裏的時間不要超過需要的時間，因為可能會導致瓶子破裂。

制冰格（可選）

它是用來做冰塊的。製作冰塊時，請向制冰格中加水，水位不得超過頂線（理想情況下為制冰格容積的 80%）。將制冰格放入急凍室，等待至少兩個小時，讓冰塊成型。立方體成型後，輕輕扭轉託盤，將冰塊和制冰格分開。



注意！ 不得用此設備儲存醫藥品和化學物品。

清潔和保養

為保持衛生，雪櫃內部包括內部配件應定期進行清潔。

雪櫃應至少每二個月進行一次清潔和維護。

警告！電擊危險！

- 清潔期間，雪櫃不應連接到主電源。清潔前應關掉雪櫃，從主插座上拔出插頭，關閉或切斷回路斷路器或保險。

外部清潔

用乾淨的軟布擦拭控制面板。

- 將水噴灑在清潔布上，而不是直接噴灑在設備表面。這有助於確保水分均勻分佈到表面。
- 用溫和的清潔劑清潔門、把手和櫃體表面，然後用軟布擦乾。

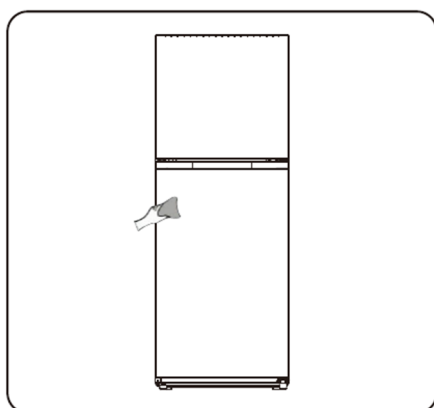

內部清潔

您應該定期清潔電器內部。當食品庫存較低時，清潔將更容易。用小蘇打水溶液擦拭雪櫃內部，然後用擰幹的海綿或布用溫水沖洗。更換前徹底擦乾攔架和籃子。將所有表面和可拆卸零件放回原位前并徹底擦乾。

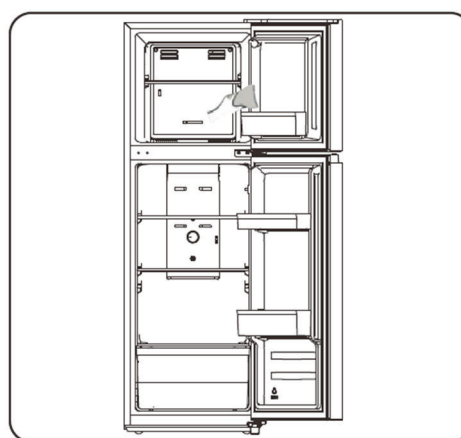

重要事項！

- 清潔前從雪櫃上取出食品，並將其存放在陰涼的地方，蓋好。
- 不要用蒸汽清洗裝置。潮氣可能會積存在電氣部件中。
- 蒸汽可能會導致塑膠部件損壞。
- 醚油、有機溶劑可能會對雪櫃的塑膠部件造成損害，例如檸檬汁、桔皮汁、丁酸或者含有乙酸的清洗液。此類物質不應與雪櫃的部件產生接觸。

- 禁止使用任何研磨類清洗液。
- 用布和溫水清洗雪櫃及內部配件。可以使用市面上出售的洗碗用清潔液。

儘管本設備自動除霜，但如果急凍室門頻繁打開或打開時間過長，急凍室內壁可能會出現一層霜。如果霜太厚，選擇一個急凍室幾乎空的時間，並按以下步驟進行：

1. 取下現有的食物和附件籃，從電源上拔下電器插頭，保持門打開。給急凍室徹底通風以加速這個過程
2. 除霜完成後，按上述步驟清潔設備。

注意！

不要用尖銳的物體除去急凍室的霜。只有在內部完全乾燥後，才應重新打開設備並將其插回電源插座。

門封清潔

注意保持門封清潔。黏糊糊的食物和飲料會導致門封粘在櫃子上，打開櫃門時會撕裂。用溫和的清潔劑和溫水清洗門封。清洗後徹底沖洗和乾燥。

注意！

只有在門封完全乾燥後，才能打開設備電源。

更換 LED 燈

警告！

LED 燈應由合格人員更換。如果 LED 燈損壞，請聯系客戶幫助熱線尋求幫助。要更換 LED 燈，請執行以下步驟：

1. 拔掉電器插頭。
2. 向上推出燈罩，將其拆下。
3. 一隻手握住 LED 燈罩，另一隻手在按下連接器門鎖的同時將其拉出。
4. 更換 LED 燈並將其正確卡入位置。

有用提示和貼士

我們建議你按照下面的提示，以節省能源。

- 儘量避免長時間保持敞開大門，以節約能源。
- 確保雪櫃遠離任何發熱來源（陽光直射，電焗爐或電磁爐等）。
- 不要設置不必要的溫度在更冷位置。在雪櫃內切勿儲存溫暖的食物或蒸發的液體。
- 將雪櫃安裝在通風良好的地方，避免濕度太高。請參閱安裝新雪櫃的章節。
- 圖片顯示正確的抽屜組合，保鮮盒和層架，切勿調整組合，因為這設計是最有效節能的配置

新鮮食品冷藏提示

- 切勿把熱的食物直接放入雪櫃或冰櫃，因內部溫度上升，會導致壓縮器不斷地運行，並會消耗更多的能量。
- 應該覆蓋或包裹食物，特別是如果食物味道強烈。
- 將食物適當地擺放，使周圍空氣能夠流通。

製冷提示

- 用食物包裝膠包裹肉類（所有類型）：包裝好和放在蔬菜抽屜上的玻璃架上面。時常遵照製造商建議的食物儲存時間和使用日期。
- 熟食，涼菜等：它們應被包蓋，並且可以放置在任何層架。
- 水果和蔬菜：它們應儲存在特別提供的抽屜內。
- 牛油和奶酪：應用密封鋁箔或塑膠薄膜包裝。
- 奶瓶：應具有蓋子和儲存在門架

急凍提示

在首次啟動雪櫃或一段時間不用後，在將食物放入隔間前先讓設備在高設定下運行至少 2 小時。

- 將食物分成小份，使其能夠快速完全急凍，這也使您之後可以只融化所需要數量的食品。
- 將食物包在具有氣密性的鋁箔或聚乙烯食品包裝內。

<ul style="list-style-type: none">● 不要讓新鮮未凍結的食物接觸到已經急凍了的食物，以免急凍食物的溫度上升。.● 直接馬上食用來自急凍室的急凍食物可能會引起皮膚冰霜灼傷。● 建議為各急凍包貼上日期標籤，以便能追蹤儲藏時間。 <p>儲存急凍食品的提示</p> <ul style="list-style-type: none">● 確保食品零售商以正確的方式儲存了食品。● 食品在解凍後會很快變壞，不應再次急凍。不要超過食品生產商規定的儲存時間。.	<p>關掉您的設備</p> <p>如果雪櫃需要長時間關掉，應遵循以下步驟以防設備產生黴菌。</p> <ol style="list-style-type: none">1. 取出所有食物。2. 從主插座上拔出電源插頭。3. 徹底清潔並乾燥雪櫃內部。4. 確保所有雪櫃門呈楔形有少量開啟，以便空氣流通。
--	--

發現並排除故障

如果您的設備有問題，您擔心設備無法正常運行，在尋求服務之前，您可以進行一些簡單的檢查，請見以下內容。在尋求服務之前，您可以依照本節內容進行一些簡單的檢查。

警告！不要試圖自己維修設備。如果您按以下提到的方法檢查後問題仍然存在，請聯繫合格的電工，有授權的服務工程師，或者聯繫您購買產品的商店。

問題	可能原因及解決方案
設備不運行	檢查電源線是否正確插入電源插座。
	檢查電源的保險絲或電路，必要時更換。
	在除霜期間，或在打開設備後的短時間內，設備不工作是正常的，以保護壓縮機。
設備異味	內部可能需要清潔。
	一些食物、容器或包裝會引起異味。
不正常聲音	下面的聲音很正常： <ul style="list-style-type: none">● 壓縮機運行噪音。● 急凍室或其他隔間內小型風扇電機發出的氣流噪音。● 類似於水沸騰的咕嚕聲。● 自動除霜時發出爆裂聲● 壓縮機啟動前發出聲音。
	其他異常聲音是由於以下原因造成的，可能需要您進行檢查並採取措施： <ul style="list-style-type: none">● 設備安放不水準。● 電器背面接觸牆壁。● 瓶子或容器掉落或滾動。

電機連續運轉	<p>經常聽到電機的聲音是正常的，在下列情況下需要多運轉：</p> <ul style="list-style-type: none"> ● 溫度設定低於必要溫度 ● 設備內最近儲存了大量熱食物。 ● 設備外部溫度過高。 ● 門開得太久或太頻繁。 ● 安裝設備後或設備長期關閉後。
設備裏結了一層霜	<p>檢查出風口是否被食物堵塞，並確保食物放置在設備內，以允許足夠的熱量通風。確保那扇門完全關上了關閉。到除霜，請參閱“清潔和保養”章節。</p>
設備裡面的溫度太高了	<p>您可能讓門開得太久或太頻繁；或者門被一些障礙物保持打開；或者設備位於兩側間隙不足的位置</p>
設備裡面的溫度太低了	<p>按照“控制面板”章節提高溫度。</p>
門不容易關上	<p>檢查雪櫃頂部是否向後傾斜 10-15 毫米，以使門自動關閉，或者內部是否有東西阻止門關閉。</p>
水滴落在地板上	<p>水盤（位於機櫃後底部）可能沒有正確調平，或者壓縮機庫頂部下方的排水口可能沒有正確定位以將水導入該水盤，或者水嘴堵塞。您可能需要把雪櫃從牆上拉開來檢查水盤和出水口。檢查雪櫃是否長時間斷電，這可能導致桶中的冰融化成水，流到地板上。</p>
燈不亮了	<p>LED 燈有可能損壞。請參閱更換清潔和保養章節中的 LED 燈。由於門保持打開時間過長，控制系統已禁用燈，關閉並重新打開門以重新啟動燈。</p>

丟棄設備

禁止將該設備丟棄在家庭垃圾中。

包裝材料

帶有再迴圈標記的包裝材料可回收再利用。丟棄包裝材料應放置在適當的垃圾收集容器內，以便回收再利用。

丟棄設備之前應該：

1. 插座上拔出主插頭
2. 電源線，並將其主插頭一起丟棄。

警告！ 雪櫃的隔離層中含有製冷劑與氣體。製冷劑與氣體丟棄時必須進行專業處理，因為它們可能造成對眼睛的傷害或者引起燃燒。在適當處置前，應確保製冷回路的管道系統未被損壞。

	丟棄該產品的正確方式
	本產品或其包裝上的此標記表示本產品不能按家庭垃圾對待。而應該將其送到適當的垃圾收集點，以便能夠回收利用其電氣及電子部件。如果您的產品按正確的方法丟棄，您就為防止對環境及人員造成損害做出了貢獻，用不適當的垃圾處置方法丟棄本產品會造成以上結果。如果您想獲得更多有關本產品回收利用方面的資訊，請聯繫您所在地市政當局，您的家庭垃圾處置服務商，或者聯繫你購買本產品的商店。